

# QuickShot™

3A9305A

DA



## Vigtige sikkerhedsforskrifter

Læs alle advarsler og vejledninger i denne brugermanual, på enheden og i brugermanualen til batteri og oplader, før udstyret bruges. Bliv bekendt med betjeningselementerne og korrekt brug af udstyret. Gem disse vejledninger.



## Vigtige medicinske oplysninger

Læs det helbreds-kort, der følger med sprøjte-pistolen. Det indeholder oplysninger til læger om behandling af injicerings-skader. Hav kortet på dig, når du betjener udstyret.

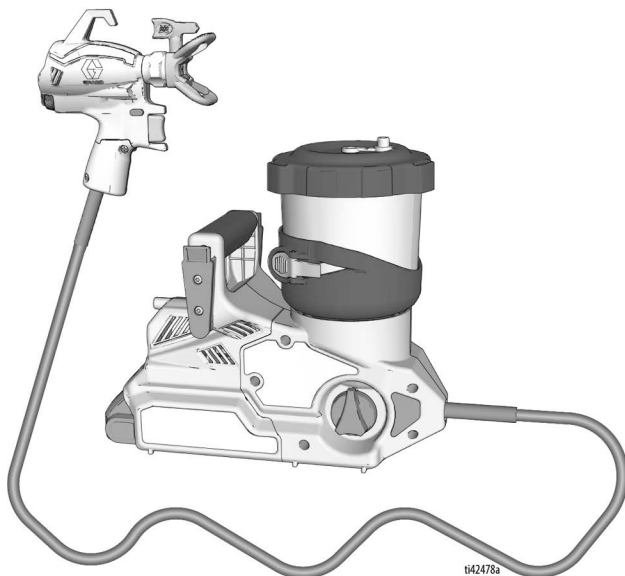

Yderligere sprog  
i manual

**POWERED BY****DEWALT**





*Kun til bærbare sprøjter til påføring af facademaling og overfladebehandlingsmaterialer.  
Ikke godkendt til brug i sprængfarlige atmosfærer eller på farlige (klassificerede) steder.  
Kun til erhvervmæssig brug.*

PROVEN QUALITY. LEADING TECHNOLOGY.

## Indholdsfortegnelse

<b>Modeller</b> .....	<b>3</b>
Relaterede håndbøger .....	3
<b>Vigtig information om jordforbindelse</b> .....	<b>4</b>
<b>Advarsler</b> .....	<b>5</b>
<b>Kend din sprøjte</b> .....	<b>8</b>
<b>Sådan fungerer betjeningselementerne</b> .....	<b>9</b>
<b>Vejledning om jordforbindelse</b> .....	<b>10</b>
(Oliebaserede og brandfarlige materialer) .....	10
Spande .....	10
<b>Opstilling</b> .....	<b>11</b>
Trykaflastningsprocedure .....	11
Sprøjteopsætning .....	12
Opsætning af bælte .....	13
<b>Opstart</b> .....	<b>14</b>
<b>Sprøjtning</b> .....	<b>16</b>
Flowregulering .....	16
Valg af dyse og tryk .....	16
Sprøjtedydens retning .....	16
Sprøjteteknikker .....	17
Sigtning med sprøjtepistolen .....	17
Timing af aftrækkeren .....	17
Sprøjtemønsterkvalitet .....	17
Fjernelse af dysetilstopninger .....	18
Montering af sprøjtedyse .....	19
Genopfyldninger af kop .....	20
Sprøjtepause .....	21
<b>Rengøring</b> .....	<b>22</b>
Rengøring af sprøjten .....	22
<b>Opbevaring</b> .....	<b>25</b>
<b>Reference</b> .....	<b>26</b>
Rensevæske, forenelighed .....	26
<b>Genbrug og bortskaffelse</b> .....	<b>27</b>
Når produktet er udtjent .....	27
<b>Fejlfinding</b> .....	<b>28</b>
<b>Reserve dele</b> .....	<b>32</b>
Reserve delsliste .....	33
<b>Tekniske specifikationer</b> .....	<b>35</b>
<b>Gracos Standardgaranti</b> .....	<b>36</b>

## Modeller

Godkendelser	Model	Sprøjtens navn	Opladerens spænding	Dyseserie	Dysestørrelse
 110474 Certificeret til CAN/CSA C22.2 Nr. 68 Passer til UL 1450	20B473	Ultra QuickShot Ikke relevant	120 V	FFLPxxx	0,008 – 0,016" (0,20 – 0,41 mm)
	826308	Ultimate QuickShot NA	120 V		
	20B476	Ultra QuickShot	230 V EØF		
	20B477	Ultra QuickShot Japan	100 V		
		20B478	Ultra QuickShot Korean		
	20B479	Ultra QuickShot ANZ	230 V		
	20B475	Ultra QuickShot UK	230 V		

Maksimalt arbejdstryk: 2000 psi (138 bar, 14 MPa)

Kompatibel med følgende DeWALT-batterier:  
DCB183 og DCB203

## Relaterede håndbøger

Håndbog på engelsk	Beskrivelse
	DeWALT-opladermanual

## Betjeningsvideo





[graco.com/quickshotsupport](http://graco.com/quickshotsupport)

## Vigtig information om jordforbindelse

Følgende information er beregnet til at hjælpe dig med at forstå, hvornår der skal gøres brug af den jordforbindelsesledning, der følger med sprøjten.

Læs informationerne på materialebeholderens mærkat for at vurdere, om det er oliebaseret eller brandfarligt. Bed forhandleren om et sikkerhedsdatablad (SDS). Beholdermærkaten og sikkerhedsdatabladet forklarer materialets indhold og de specifikke sikkerhedshensyn i forbindelse hermed.

Malinger, coatings og rengøringsmaterialer passer generelt ind under én af følgende **3 grundtyper**:

Jordforbindels esledning og klemme påkrævet?	Type af skylle- eller rens materiale
Nej	<b>VANDBASERET:</b> Mærkaten på beholderen bør angive, at materialet kan fjernes med vand og sæbe.
Ja 	<b>OLIEBASERET:</b> Mærkaten på beholderen bør angive, at materialet er LETANTÆNDELIGT og kan afrenses med mineralsk terpentin eller ikke-brandfarlig malingfortynder. Brug oliebaseret materiale udendørs eller i et indendørs område med god ventilation og en gennemstrømning af frisk luft. Se sikkerhedsadvarslerne i denne brugermanual. Følg <b>Vejledning om jordforbindelse</b> , side 10, når der bruges denne type materiale.
Ja 	<b>BRANDFARLIG:</b> Denne type materiale indeholder brandfarlige opløsningsmidler som f.eks. xylen, toluen, nafta, MEK, lakfortynder, acetone, denatureret alkohol og terpentin. Beholdermærkaten bør angive, at dette materiale er BRANDFARLIGT. Brug brandfarlige materialer uden døre eller i et område med god ventilation og en gennemstrømning af frisk luft. Følg <b>Vejledning om jordforbindelse</b> , side 10, når der bruges denne type materiale.

# Advarsler

Følgende advarsler gælder for opstilling, brug, jordforbindelse, vedligeholdelse og reparation af dette udstyr. Udråbstegnet alarmerer dig om en generel advarsel, og faresymbolerne henviser til procedurespecifikke risici. Når disse symboler forekommer i denne håndbogs hovedtekst eller på advarselmærkater, henvises der til disse advarsler. Der kan fremgå produktspecifikke faresymboler og advarsler, der ikke er gennemgået i dette afsnit, overalt i denne håndbogs hovedtekst, hvor det er relevant.

## ADVARSEL



### BRAND- OG EKSPLOSIONSFARE

Brandfarlige dampe såsom dampe fra opløsningsmidler og maling i arbejdsområdet kan antændes eller eksplodere. Forebyggelse af brand- og eksplosion:



- Sprøjt ikke med brandfarlige eller antændelige væsker i nærheden af åben ild eller antændelseskilder såsom cigaretter, eksterne motorer og elektrisk udstyr.



- Brug ikke maling eller opløsningsmidler, der indeholder halogenerede kulbrinter.



- Sprøjteområdet skal holdes godt ventileret. Sørg for, at området hele tiden gennemluftes med tilstrækkelig frisk luft.

- Sprøjten frembringer gnister. Opbevar pumpesamlingen på et sted med ordentlig ventilation, når der sprøjtes, skylles, renses eller repareres. Du må ikke sprøjte væske på pumpesamlingen.

- Der må ikke ryges i sprøjteområdet eller udføres sprøjtearbejde, hvor der er gnister eller flammer tilstede.

- Lyskontakter, motorer og lignende gnistdannende produkter må ikke anvendes i sprøjteområdet.

- Hold området rent og frit for beholdere med maling og opløsningsmidler, klude og andet brandfarligt materiale.

- Du skal kende indholdet af de malinger og de opløsningsmidler, der sprøjtes med. Læs alle sikkerhedsdatablade (SDS'er) og mærkater på beholderne med maling og opløsningsmidler. Følg de sikkerhedsanvisninger, der er anført af producenten af malingen eller opløsningsmidlerne.

- Sørg for, at der findes et velfungerende brandslukningsapparat på arbejdsområdet.

### Oliebaserede og brandfarlige materialer

Maling og opløsningsmiddel, der løber gennem udstyret, kan medføre statisk elektricitet. Statisk elektricitet skaber risiko for brand eller eksplosion ved tilstedeværelsen af dampe fra malings- eller opløsningsmidler. Som hjælp til at forebygge brand og eksplosion, når der bruges oliebaseerede eller brandfarlige materialer:

- Tilslut jordforbindelsesledningen og stikket til en sikker jordforbindelse.
- Hvis der opstår statisk gnistdannelse, eller du mærker statisk ladning, skal arbejdet standses øjeblikkeligt. Anvend ikke sprøjten, før du har lokaliseret og afhjulpet problemet.
- Alle dele af sprøjtesystemet inkl. pumpe, slangens samling, sprøjtepistol og genstande i og omkring sprøjteområdet skal være korrekt jordforbundne for at beskytte imod statisk elektricitet og gnister. Brug Gracos ledende eller jordforbundne, tryksatte slanger til airless-malings-sprøjten. Følg **Vejledning om jordforbindelse**, side 10.
- Kontrollér at alle beholdere og opsamlingssystemer er jordforbundne for at forebygge statisk elektricitet. Undlad at bruge spandføringer, medmindre de er antistatiske eller ledende.

## ADVARSEL



### FARE FOR INJICERING GJENNEM HUDEN

Højtrykssprøjt kan sprøjte toksiner ind i kroppen og forårsage alvorlig personskade, der kan resultere i amputation. I tilfælde af injicering **skal der øjeblikkeligt søges lægehjælp**.



- Sprøjtetipstolen må ikke rettes imod, og der må ikke sprøjtes på, mennesker eller dyr.
- Hold hænder og andre kropsdele væk fra udløbsåbningen. Du må f.eks. aldrig forsøge at stoppe utætheder med nogen dele af kroppen.
- Brug altid sprøjtedydens beskyttelsesbøjle. Der må ikke udføres sprøjtearbejde, hvis sprøjtedydens beskyttelsesbøjle ikke er påmonteret korrekt.
- Brug Graco-sprøjtedyser.
- Der skal udvises den størst mulige forsigtighed ved rensning og udskiftning af sprøjtedyser. Hvis dysen tilstoppes under sprøjtearbejdet, skal **trykaflastningsproceduren** følges for at slukke for enheden og fjerne trykket, før dysen afmonteres og renses.
- Udstyret opretholder trykket, efter der slukkes for strømmen. Efterlad ikke udstyret aktiveret eller under tryk uden opsyn. Følg **Trykaflastningsproceduren**, når udstyret er ubemandet eller ikke i brug og før der udføres serviceeftersyn, rengøring eller ved fjernelse af dele.
- Inspicér slanger og dele for tegn på skader. Udskift alle beskadigede slanger og dele.
- Systemet kan generere 13,8 MPa (138 bar, 2000 psi). Brug reservedele og ekstraudstyr fra Graco, der er normeret til mindst 138 bar, 13,8 MPa (2000 psi).
- Aktivér altid pistolens aftrækkerlås, når der ikke udføres sprøjtearbejde. Kontrollér at aftrækkerlåsen virker korrekt.
- Kontrollér at alle forbindelser er sikre, før enheden tages i brug.
- Du skal vide, hvordan man hurtigt stopper enheden og fjerner trykket. Du skal være fortrolig med kontrolenhederne.



### FARE VED FORKERT ANVENDELSE AF UDSTYR

Forkert anvendelse kan forårsage død eller alvorlig personskade.

- Du skal altid være iført egnede handsker, beskyttelsesbriller og åndedrætsværn eller maske, når du maler.
- Der må ikke udføres sprøjtearbejde i nærheden af børn. Børn skal altid holdes væk fra udstyret.
- Brug ikke enheden i rækkevidde, hvor du ikke kan styre det, og stil dig aldrig på ustabil understøtning. Du skal altid have et godt fodfæste og balance.
- Vær opmærksom hele tiden, og hold øje med det, du laver.
- Benyt aldrig enheden, hvis du er træt eller har indtaget medicin eller alkohol.
- Undlad at knække eller bøje slangen.
- Udsæt ikke slangen for temperaturer eller tryk, der overstiger grænserne fastsat af Graco.
- Undlad at trække eller løfte i slangen for at flytte udstyret.
- Foretag aldrig ændringer eller modifikationer af udstyret. Ændringer eller modifikationer kan annullere agentens godkendelser og resultere i sikkerhedsfarer.
- Sørg for, at alt udstyr er klassificeret og godkendt til det miljø, du benytter det i.



## ADVARSEL



### FARE I FORBINDELSE MED TRYKSATTE ALUMINIUMSDELE

Brug af væsker, der er uforenelige med aluminium i tryksat udstyr, kan forårsage en alvorlig kemisk reaktion og brud på udstyret. Hvis denne advarsel ikke følges, kan det medføre død, alvorlig personskade eller ejendomsskade.

- Der må ikke anvendes 1,1,1-trichloroethan, metylenklorid, andre halogensubstituerede kulbrinteopløsningsmidler eller -væsker, der indeholder sådanne opløsningsmidler.
- Brug aldrig klorblegemiddel.
- Mange andre væsker kan indeholde kemikalier, der kan reagere med aluminium. Kontakt materialeleverandøren for forenelighed.



### FORENELIGHEDSFARE FOR BATTERI OG OPLADER

Du må kun bruge 18 V maks. eller 20 V maks. batterier og batteriopladere af mærket DEWALT sammen med dette værktøj.



- LÆS ALLE VEJLEDNINGER, der følger med dette værktøj, vedrørende sikkerhed og brug i forbindelse med DEWALT-batterier og -batteriopladere.
- Vask ikke og sprøjt ej heller batteriet.
- Rengør ikke batteriet med noget som helst andet end en vandfugtet klud.



### FARE I FORBINDELSE MED GIFTIGE VÆSKER ELLER DAMPE

Giftige væsker eller dampe kan forårsage alvorlig personskade eller i værste fald døden, hvis væsken sprøjtes i øjnene eller på huden, indåndes eller sluges.

- Læs sikkerhedsdatabladene (SDS'er), så du er bekendt med de konkrete farer ved de væsker, du arbejder med.
- Opbevar farlig væske i godkendte beholdere, og bortskaf dem i henhold til gældende retningslinjer.



### PERSONBESKYTTELSEUDSTYR

Brug passende beskyttelsesudstyr, når du opholder dig på arbejdsområdet for at undgå alvorlig personskade som f.eks. øjenskader, høreskader, indånding af farlige dampe samt forbrændinger. Beskyttelsesudstyr inkluderer, men er ikke begrænset til:

- Øjenbeskyttelse og høreværn.
- Åndedrætsværn, beskyttelsesbeklædning og handsker, som anbefalet af producenten af væske- og opløsningsmidlet.

# Kend din sprøjte

## Kend din sprøjte

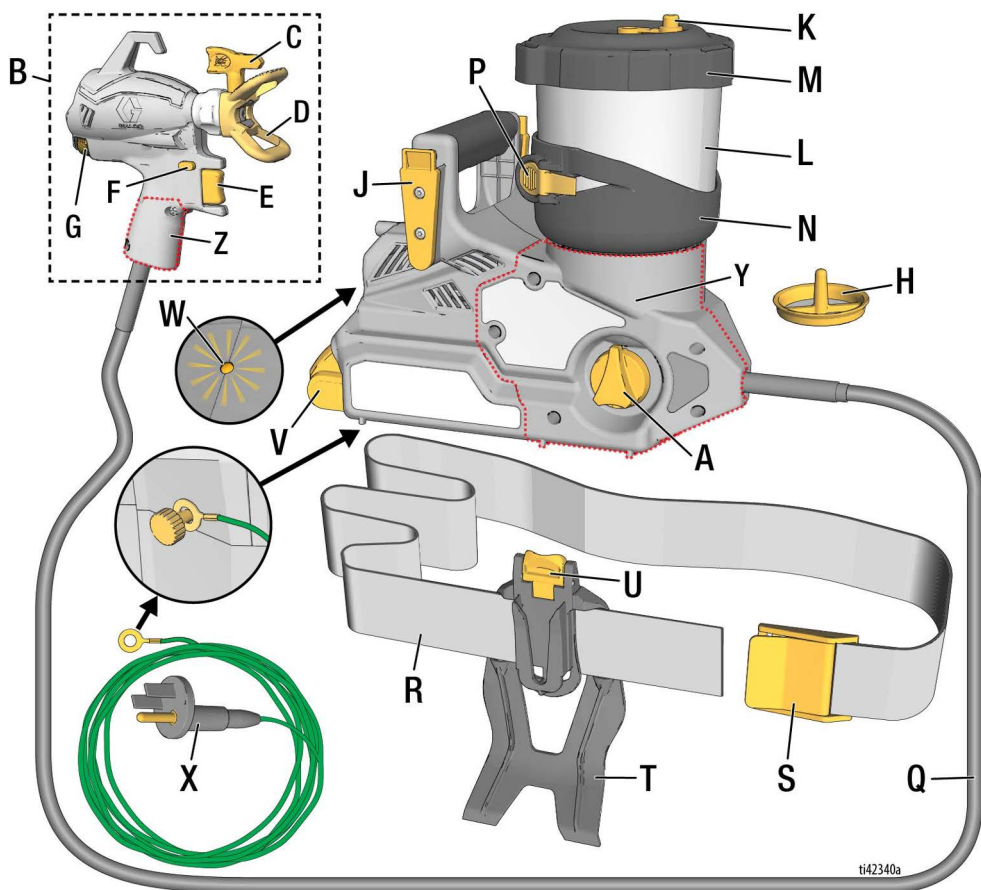

tr42340a

A	Spædeknop
B	Sprøjtepistoler
C	Sprøjtedyse (2 inkluderet)
D	Sprøjtedysens beskyttelsesbøjle
E	Aftrækker
F	Aftrækkerlås
G	Flowregulering
H	Pumpefilter (2 inkluderet)
J	Bælteklamme (på sprøjte)
K	Opbevaringsprop (2 inkluderet)
L	Beholder
M	Beholderdæksel

N	Holder til beholder
P	Propudløserhåndtag
Q	Slange
R	Bælte
S	Bæstelås
T	Bæltehylster
U	Hylsterklemme
V	Batteri
W	Diagnoselys
X	Jordforbindelsesledning og stik
Y	ProConnect adgangsluge, sprøjte
Z	ProConnect adgangsluge, pistol



# Sådan fungerer betjeningselementerne

## Sådan fungerer betjeningselementerne

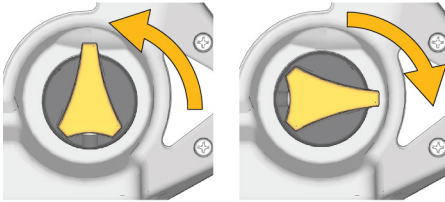
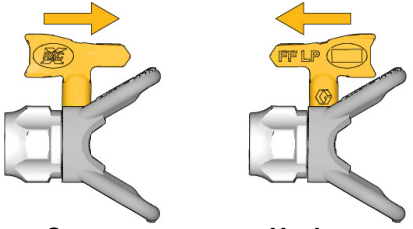
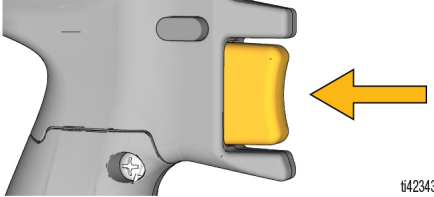
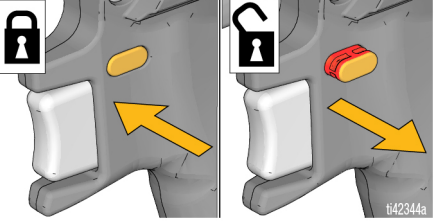
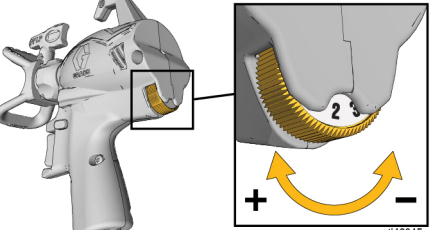
 <p><b>Prime</b> <span style="float: right;">t42341a</span></p> <p><b>Spray</b></p>	<p><b>Spædeknap</b></p> <p>Spædeknapen sender væske til enten beholderen eller sprøjtedyse. Når der spædes, presses luft i pumpen ud. Din sprøjte fungerer ikke, hvis der er luft i pumpen.</p> <p>Drej spædeknapen nedad til positionen PRIME for at spæde sprøjten eller fjerne trykket i systemet.</p> <p>Drej spædeknapen fremad til positionen SPRAY for at sprøjte.</p>
 <p><b>Spray</b> <span style="float: right;">t42342a</span></p> <p><b>Unclog</b></p>	<p><b>Sprøjtedyse</b></p> <p>Sprøjtedysen er den afgørende komponent i airless sprøjteteknologi. Der pumpes maling under højt tryk gennem det lille hul i sprøjtedyse, hvorefter malingen kommer ud som en sprøjtetåge.</p> <p>Sprøjtedysen kan vendes om, så det er nemt at fjerne tilstopninger.</p>
 <p><span style="float: right;">t42343a</span></p>	<p><b>Aftrækker</b></p> <p>Aftrækkeren bestemmer funktionen af sprøjten.</p>
 <p><span style="float: right;">t42344a</span></p>	<p><b>Aftrækkerlås</b></p> <p>Aftrækkerlåsen forhindrer sprøjtepistolen i at sprøjte, når den er aktiveret, og tillader, at sprøjten kan sprøjte, når den er deaktiveret.</p> <p>Når aftrækkerlåsen er aktiveret, vises der ikke noget rødt på aftrækkerlåsen. Aktivér aftrækkerlåsen, når sprøjten ikke anvendes.</p>
 <p><span style="float: right;">t42345a</span></p>	<p><b>Flowregulering</b></p> <p>Med flowreguleringen kan du øge eller mindske hastigheden, når sprøjten anvendes.</p>

## Vejledning om jordforbindelse

(Oliebaserede og brandfarlige materialer)



Udstyret skal være jordet for at reducere risikoen for statiske gnister. Statiske gnister kan få dampe til at antænde eller eksplodere. En god jordforbindelse fungerer som afleder for den elektriske strøm.

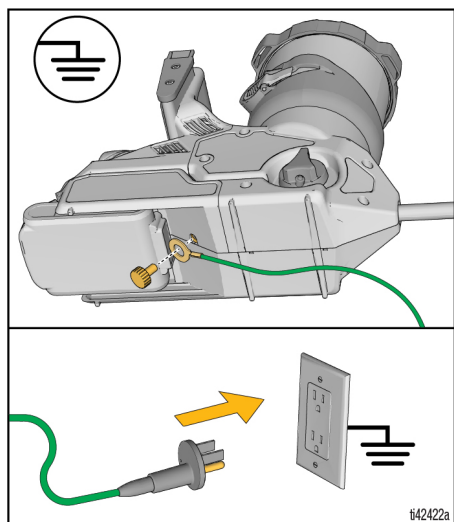

Sprøjten er udstyret med en jordforbindelsesledning og et stik. Stikket skal være tilsluttet et elektrisk stik med korrekt jordforbindelse, når der sprøjtes eller udskylles oliebaseerede eller brandfarlige materialer, se **Vigtig information om jordforbindelse**, side 4. Flyt sprøjten væk fra sprøjteområdet, når jordforbindelsesledningen og stikket tilsluttes.

Hvis jordforbindelsesledningen ikke er lang nok til at nå et jordet, elektrisk stik, skal der bruges en 3-leders jordet forlængerledning mellem stik og kontakt.

## Spande

**Brandfarlige og oliebaseerede materialer:** Følg de lokale regler og love. Anvend kun ledende metalspande, der anbringes på en jordforbundet overflade, såsom beton.

Anbring aldrig spanden på en ikke-ledende overflade, såsom papir eller karton, da dette afbryder jordforbindelsen.



**Brug altid kun en ledende metalspande:** Slut en jordledning til spanden. Klem den ene ende til spanden og den anden til en jordforbundet enhed, f.eks. et vandrør.

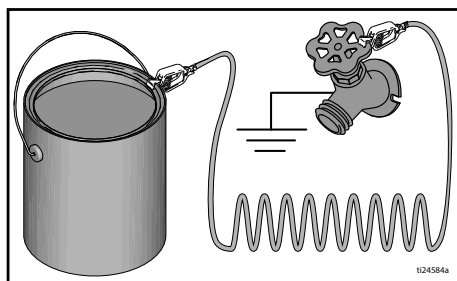

# Opstilling

## Trykaflastningsprocedure



Denne sprøjte opbygger et indvendigt tryk på 14 MPa (138 bar; 2000 psi) under anvendelse. Følg **Trykaflastningsproceduren**, når du standser sprøjtearbejdet, og før du rengør, undersøger, yder service på eller transporterer udstyret, for at undgå alvorlig personskade på grund af tryksat væske.

1. Drej spædeknappen op til positionen PRIME for at fjerne systemtrykket.

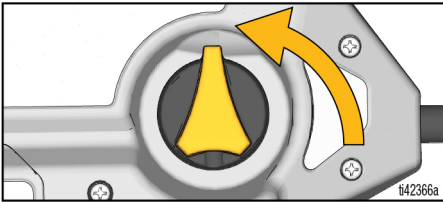

2. Hold metalmøtrikken til sprøjtedysens beskyttelsesbøjle fast til en jordforbundet metalspand. Peg sprøjtepipstolen ind i spanden, deaktiver aftrækkerlåsen, og tryk på sprøjtepipstolen for at aflaste trykket.

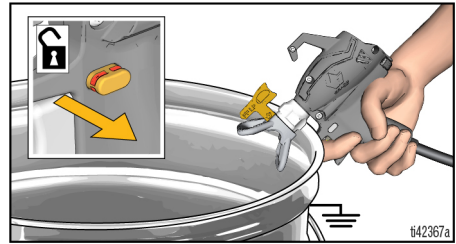

**NB!** Lad spædeknappen stå i positionen PRIME, indtil du er klar til sprøjtearbejdet.

### BEMÆRK

For at undgå beskadigelse bør man aldrig nedsænke den elektroniske sprøjtepipstol i vand eller anden væske.

## Sprøjteopsætning



Brandfarlige dampe i et arbejdsområde (såsom dampe fra opløsningsmidler og maling) kan eksplodere eller antændes.

Se **Vejledning om jordforbindelse**, side 10.

Sprøjtemal ikke med brandfarlige eller letantændelige væsker i lukkede rum. Når der sprøjtes med brandfarlige eller antændelige materialer:

- Sæt kun batteriet til igen i et område med god udluftning og væk fra brandfarlige eller letantændelige materialer, inklusive maling og opløsningsmidler under genopfyldning.
- Hold materialebeholdere tildækket mellem beholdergenopfyldningerne.

Hvis der sprøjtes med oliebaseerede og brandfarlige materialer, skal du gennemgå **Rensvæske, forenelighed**, side 26 og følge **Vejledning om jordforbindelse**, side 10.

**NB!** Det anbefales altid at trække af malingen forud for opfyldning af beholderen.

1. Aktivér aftrækkerlåsen. Drej spædeknappen til positionen PRIME.
2. Fjern beholderdækslet fra beholderen.

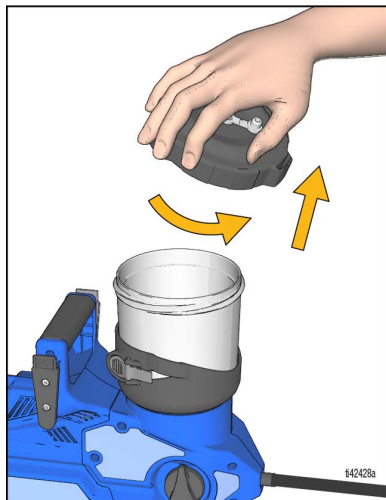

3. Tjek, at der er monteret et rent pumpefilter i bunden af beholderen ved pumpens indtag. Brug det sorte 60-netfilter med til maling og det blå 100-netfilter til bejdse og tynde materialer.

**NB!** Et beskidt eller tilstoppet pumpefilter vil resultere i dårlig sprøjtebrug eller tab af spædemateriale.

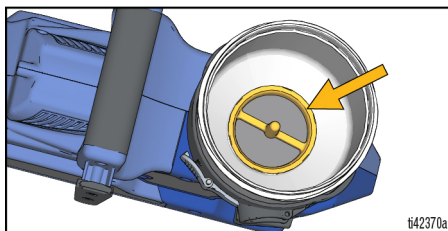

4. Fyld beholderen med maling, og sæt beholderdækslet på igen.

**NB!** Materialer, der skal anvendes med denne sprøjte, må IKKE omrystes. Nogle laktyper og emaljer til fin finish optager ilt, når de omrystes, hvilket kan påvirke sprøjtes ydeevne. Rør i materialet, eller læs producentens anbefaling for det materiale, der sprøjtes.

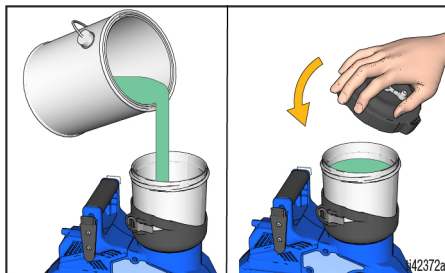

**NB!** Brug af opbevaringsprop øverst på beholderdækslet er valgfrit. Opbevaringsproppen skal være åben, mens sprøjten anvendes, for at undgå en luftsæk og tab af spædemateriale.

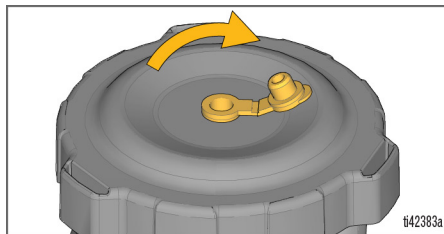

## Opsætning af bælte

1. Monter bæltehylsteret på bæltet alt efter brugerens eget valg (venstre side, højre side eller bagsiden).

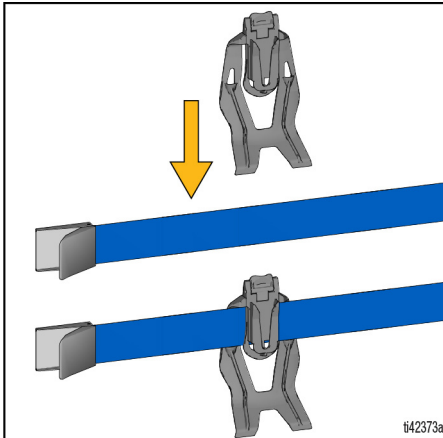

2. Spænd bæltet om taljen, og stram til, inden den sidder helt tæt. Luk bæltelåsen.

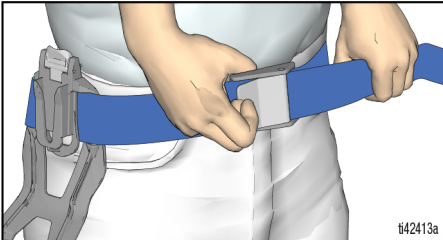

3. Fastgør sprøjten til bæltehylsteret i den retning, som brugeren foretrækker (slangen vender fremad eller bagud).

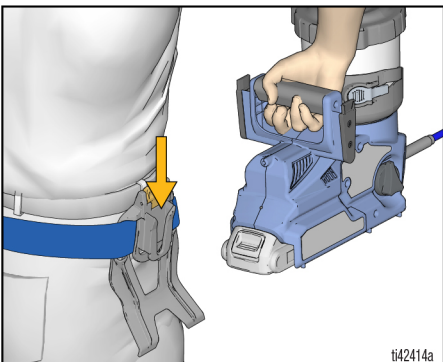

4. Sprøjtepipstolen hægtes på ydersiden af sprøjten som vist til håndfri betjening.

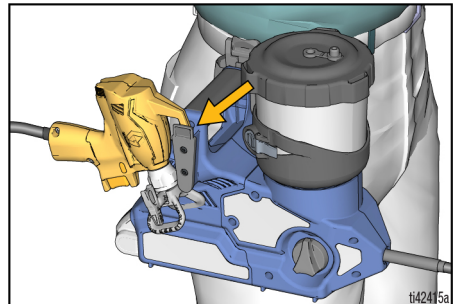

5. Sprøjten kan fjernes fra bæltet ved at trykke på hylsterklemmen og trække op i sprøjten.

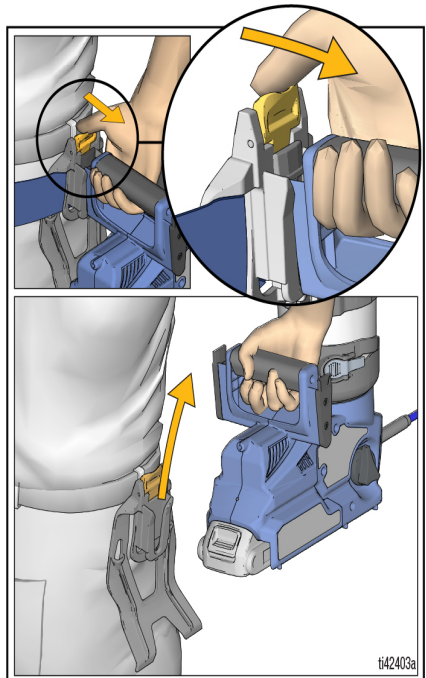

**NB!** Ekstra remlængde kan klippes til den ønskede længde med en saks.

### BEMÆRK

Træk aldrig sprøjten rundt via slangen. Hvis man gør det, kan det løsrive ledningsforbindelser i sprøjten eller sprøjtepipstolen.

## Opstart

**Start altid med et fuldt opladet batteri. Batteriet eller opladeren må ikke modtage vandsprøjt eller nedsænkes i vand eller opløsningsmidler. Se de oplysninger om batteriet og opladeren, der fulgte med sprøjten.**



Udskiftning og opladning af batteriet må kun ske i et område med god udluftning og væk fra brandfarlige eller letantændelige materialer, inklusive maling og opløsningsmidler.

1. Åbn aftrækkerlåsen, og tjek, at spædepumpeknappen er indstillet på positionen PRIME.

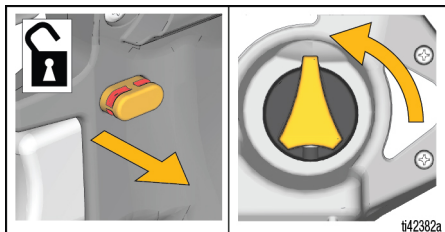

2. Drej sprøjtedyse til positionen UNCLOG.

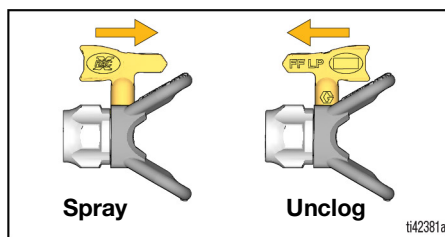

3. Montér et fuldt opladet batteri på sprøjten.

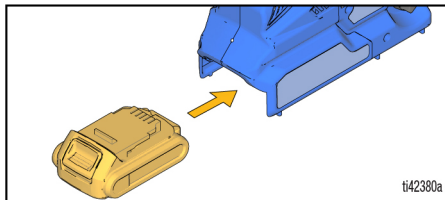

4. Tjek, at opbevaringsproppen er ÅBEN.

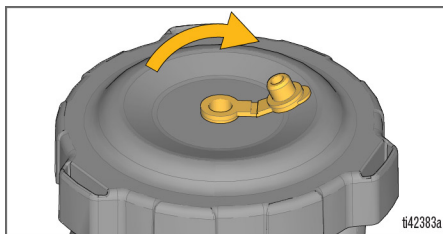

5. Pumpen spædes ved at pege sprøjtepistolen ind i en affaldsspand og trække i aftrækkeren i 10 sekunder. Dette vil fjerne luft fra pumpen.

**NB!** Den elektroniske sprøjtepistol er altid åben, når der trækkes i aftrækkeren, så en lille mængde væske kan sprøjte ud under spædning.

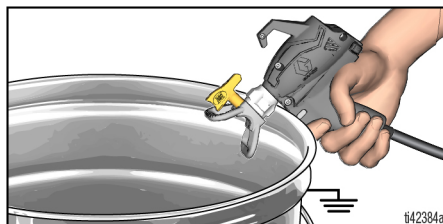

6. Drej spædepumpeknappen fremad til positionen SPRAY.

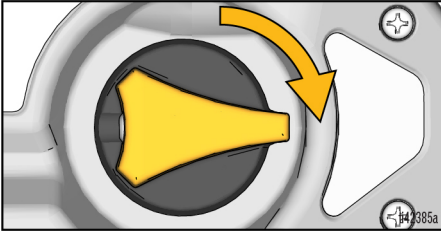

7. Slangen og sprøjtepistolen kan spædes ved at pege sprøjtepistolen ind i en affaldsspand og trække i aftrækkeren i 10 sekunder, eller indtil der kommer en jævn væskestrøm. Det vil fjerne luft (og opbevaringsvæske) fra slangen og sprøjtepistolen.

**NB!** For at undgå skade på pumpen, skal du STANDSE og gentage OPSTARTSPROCESSEN, hvis sprøjten ikke sprøjter efter 10 sekunder.

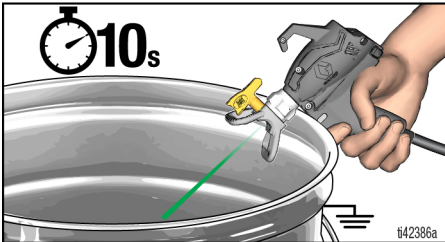

8. Drej sprøjtedysen frem til positionen SPRAY.

**Du er nu klar til at sprøjte.**

## Sprøjtning



Brug et par øjeblikke, før du sprøjter, til at gennemgå disse enkle vink for at sikre, at dit sprøjteprojekt bliver en succes.

**NB!** Brug kun dyser fra Graco FFLP-serien til din sprøjtepistol for at få korrekt sprøjtebetjening.

## Flowregulering

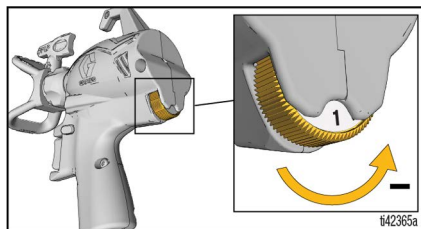

Med flowregulering får du præcis trykindtilling. For at mindske oversprøjtning, skal du altid starte med den laveste hastighedsindstilling og øge hastigheden til den minimumsindstilling, der giver et acceptabelt sprøjtemønsterresultat.

## Valg af dyse og tryk

Se skema over anbefalede sprøjtetryk, som gælder dit materiale. Læs producentens anbefalinger, som står på malings-(materiale-)dåsen.

	Coatings					
	Indendørs bejdning/ indendørs og udendørs sprøjtning med klare væsker	Udendørs heldæk- kende bejdse	Emaljelak	Grundere	Indendørs latexmalin- ger	Udendørs latexmalin- ger
Flowregulering	1 – 4	4 – 8	4 – 10	6 – 10	6 – 10	6 – 10
Dysens hulstørrelse						
0,20 mm (0,008")	✓					
0,25 mm (0,010")	✓	✓				
0,30 mm (0,012")		✓	✓			
0,36 mm (0,014")		✓	✓	✓	✓	
0,41 mm (0,016")			✓	✓	✓	✓

## Sprøjtedydens retning



For at undgå alvorlige personskader fra injicering gennem huden må du ikke placere hånden foran sprøjtedyden eller sprøjtedydens beskyttelsesbøjle, når denne drejes.

1. Aktivér aftrækkerlåsen.

2. Justér sprøjtedydens beskyttelsesbøjle i den ønskede lodrette eller vandrette sprøjteretning.

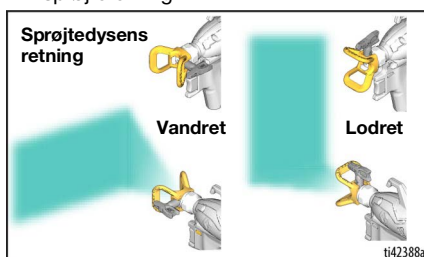



## Sprøjteteknikker

Brug et stykke pap til at øve dig på disse basisteknikker, før du begynder selve sprøjtearbejdet.

- Hold sprøjtepistolen 30 cm fra overfladen, og ret den lige mod overfladen. Hvis sprøjtepistolen vipkes for at dirigere sprøjtevinklen, bliver overfladen ujævn.
- Bøj håndledet for at holde sprøjtepistolen lige. Hvis sprøjtepistolen viftes for at justere sprøjtevinklen, giver det en ujævn overflade.

**NB!** Resultatet påvirkes af, hvor hurtigt du bevæger sprøjtepistolen. Hvis materialet pulserer, bevæger du den for hurtigt. Hvis materialet drypper, bevæger du den for langsomt. Se **Fejlfinding**, side 28.

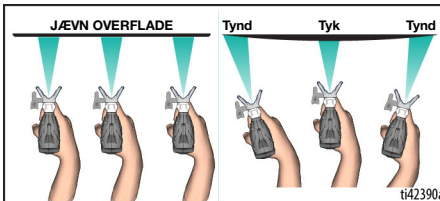
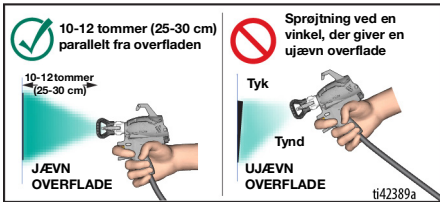

## Sigtning med sprøjtepistolen

Ret sprøjtepistolen mod den nederste kant af det foregående strøg, så du overlapper hvert strøg med 50 %.

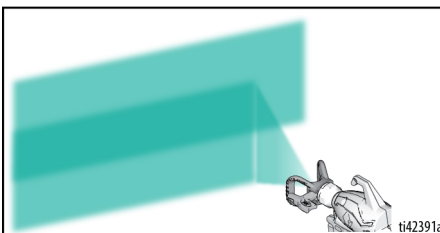

## Timing af aftrækkeren

Træk i aftrækkeren efter strøget er påbegyndt. Slip aftrækkeren, før strøget afsluttes. Sprøjtepistolen skal være i bevægelse, når aftrækkeren aktiveres og slippes.

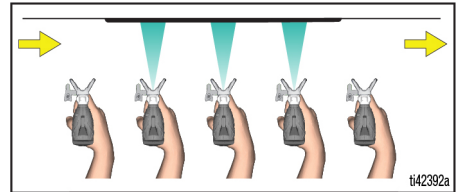

## Sprøjtemønsterkvalitet

Et godt sprøjtemønster fordeles jævnt, idet det rammer overfladen.

- Sprøjtningen skal forstøves (jævnt fordelt, ingen huller ved kanterne).

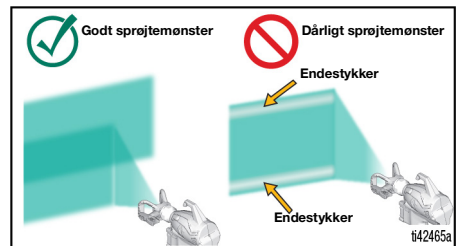

Hvis der bliver ved med at være haler ved højeste sprøjtetryk:

- Sprøjtedyse kan være slidt. Se **Valg af dyse og tryk**, side 16.
- En mindre sprøjtedyse kan være nødvendig.
- Materialet skal muligvis fortyndes. Følg producentens anbefalinger.

## Fjernelse af dysetilstopninger



For at undgå alvorlige personskader fra injicering gennem huden må du ikke placere hånden foran sprøjtedysen eller sprøjtedysens beskyttelsesbøjle, når denne drejes.

1. Slip aftrækkeren. Aktivér aftrækkerlåsen. Drej sprøjtedysen til positionen UNCLOG. Deaktiver aftrækkerlåsen. Aktivér sprøjtepistolen ind i affaldsspanden for at rense for tilstopning.

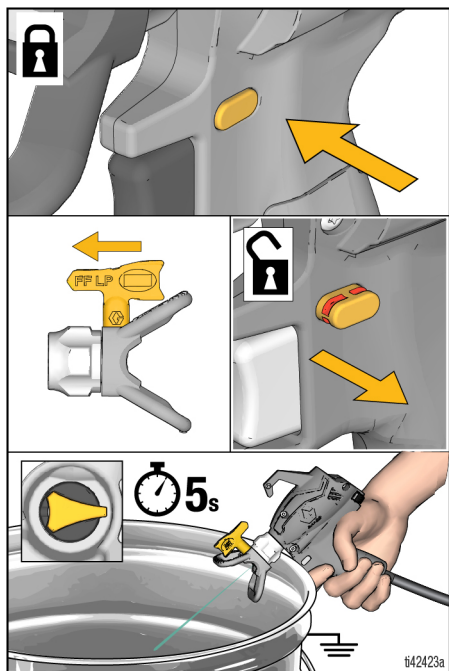

2. Aktivér aftrækkerlåsen. Drej sprøjtedysen til positionen SPRAY. Deaktiver aftrækkerlåsen, og fortsæt sprøjtningen.

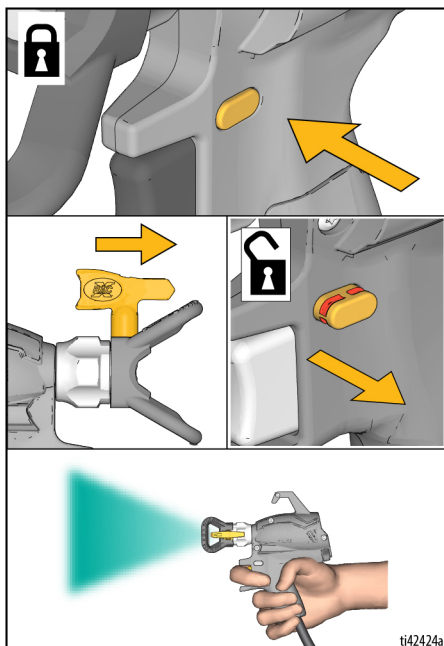

**NB!** Hvis sprøjtedysen stadig er tilstoppet, skal du gentage trin 1 og 2 med flowreguleringen indstillet på 10. Hvis den stadig er tilstoppet, er det måske nødvendigt at udskifte sprøjtedysen.

## Montering af sprøjtedyse



For at undgå alvorlige kvæstelser fra hudinjicering må du ikke anbringe hånden foran sprøjtedyse under montering eller fjernelse af sprøjtedyse og sprøjtebeskyttelsesbøjle.

**NB!** Brug kun dyser fra Graco FFLP-serien til din sprøjtepistol for at få korrekt sprøjtebetjening.

1. Udfør **Trykafastningsprocedure**, side 11.
2. Tag batteriet ud af sprøjten.
3. Brug sprøjtedyse (A) til at indsætte OneSeal™ (B) i sprøjtedyse beskyttelsesbøjle (C).

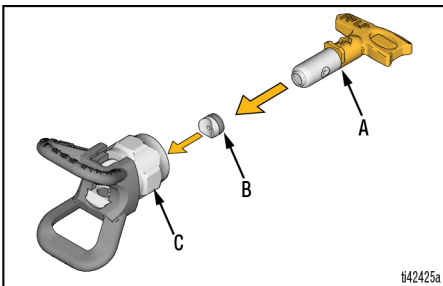

4. Indsæt sprøjtedyse i sprøjtedyse beskyttelsesbøjle.

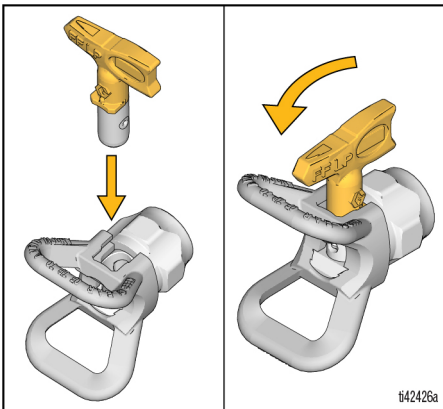

5. Skru sprøjtedyse samlingen på sprøjtepistol, og fastspænd den med hånden.

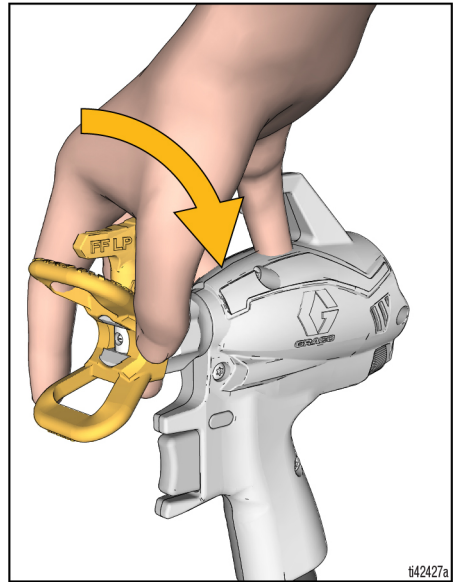

**NB!** Spraypistolen har en integreret pakning til opløsningsmiddel i enden af pistolen (gul). Dette tillader brugen af standard OneSeal™ (B) til alle applikationer af materiale.

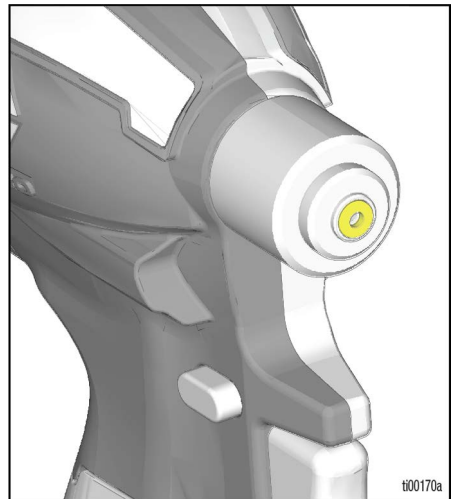

## Genopfyldninger af kop



Brandfarlige dampe i et arbejdsområde (såsom dampe fra opløsningsmidler og maling) kan eksplodere eller antændes.

Se **Vejledning om jordforbindelse**, side 10.

Sprøjtemal ikke med brandfarlige eller letantændelige væsker i lukkede rum. Når der sprøjtes med brandfarlige eller antændelige materialer:

- Sæt kun batteriet til igen i et område med god udluftning og væk fra brandfarlige eller letantændelige materialer, inklusive maling og opløsningsmidler under genopfyldning.
- Hold materialebeholdere tildækket mellem beholdergenopfyldningerne.

Genopfyldninger af beholderen kan udføres, mens sprøjten sidder på bæltet, eller efter sprøjten er fjernet fra bæltet og placeret på en flad overflade.

1. Aktivér aftrækkerlåsen. Drej spædeknappen op til positionen PRIME for at fjerne systemtrykket.

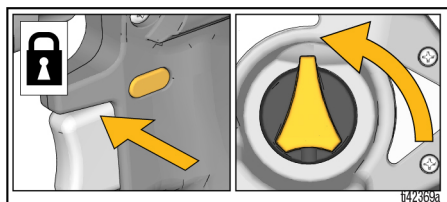

2. Hvis det ønskes, kan sprøjten fjernes fra bæltet ved at trykke på hylsterklemmen og trække op i sprøjten.

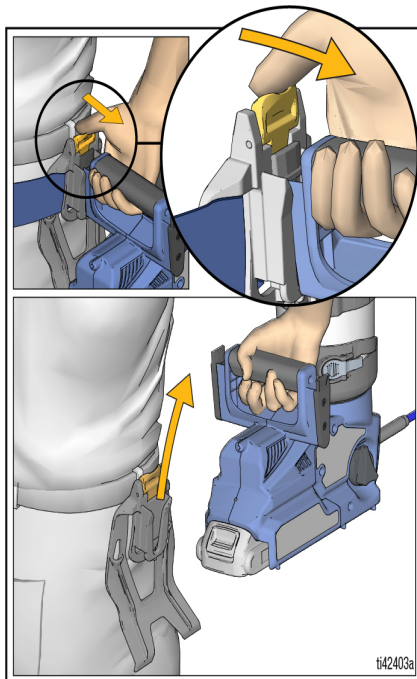

3. Fjern beholderdækslet fra beholderen.

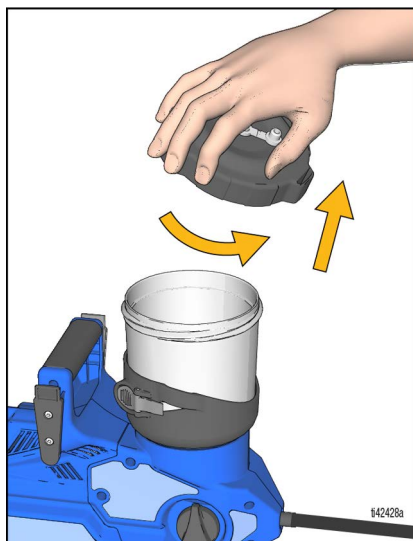

**NB!** Beholderdækslet kan sættes på sprøjten, mens beholderen genopfyldes.

## Sprøjt pause

Maling vil tørre hurtigt og forårsage tilstopning i sprøjten. Følg disse trin, når du holder pause under sprøjtningen fra 5 minutter til 2 timer.

1. Aktivér aftrækkerlåsen, og fjern batteriet fra sprøjten.
2. Drej spædeknappen op til positionen PRIME for at fjerne systemtrykket.
3. Drej sprøjtedyse 90° grader for at forsegle åbningen imod udtørring.

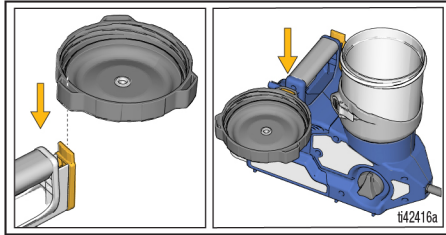

4. Fjern pumpefilteret og rens filterskærmen for snavs.

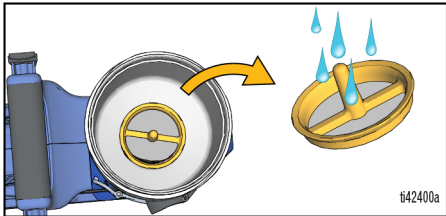

5. Monter pumpefilteret i bunden af beholderen.

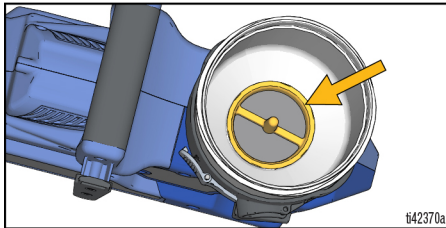

6. Genopfyld beholderen med maling, og sæt beholderdækslet på igen.

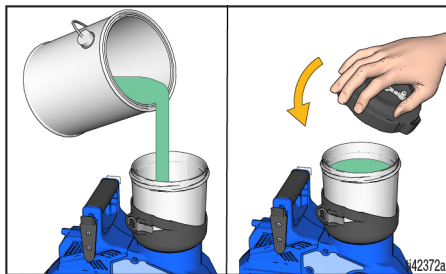

7. Følg vejledningen til **Opstart**, side 14, for at fortsætte.

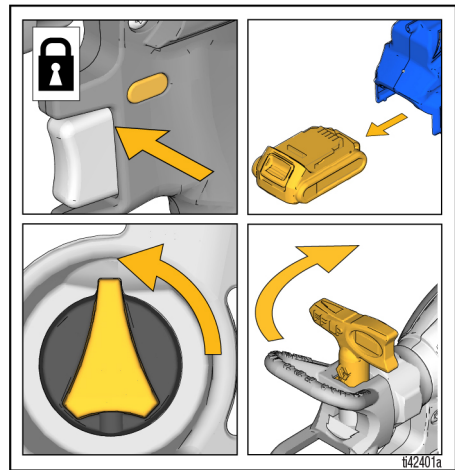

4. Luk opbevaringsproppen i beholderdækslet for at forsegle materialet i beholderen.

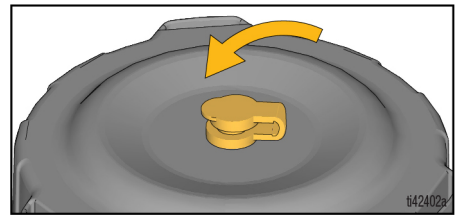

### BEMÆRK

For at undgå beskadigelse bør man aldrig nedsænke den elektroniske sprøjtet pistol i vand eller anden væske.

## Rengøring

### BEMÆRK

Undladelse af at rengøre sprøjten korrekt efter hver brug vil medføre hærdede materialer, beskadigelse af sprøjten, og garantien vil ikke længere være gyldig. Opbevar ikke andre opløsninger end mineralsprit i sprøjten. Rens altid med Graco Pump Armor før opbevaring.



Sådan undgås alvorlige skader pga. brand og eksplosion under brug af oliebaseerede eller brandfarlige materialer:

- Sprøjt ikke opløsningsmidler gennem sprøjtedysen. Fjern altid dyseholderen og sprøjtedysen inden skylning. Rens dyseholderen og sprøjtespiden i en spand med kompatibelt opløsningsmiddel.
- Foretag rengøringen i et godt ventileret område. Sørg for, at området hele tiden gennemluftes med tilstrækkelig frisk luft.
- Sørg altid for jordforbindelse til sprøjten og beholderen, når der skylles med opløsninger.

Se **Rensevæske, forenelighed**, side 26 og **Vejledning om jordforbindelse**, side 10 for at få yderligere oplysninger ved brug af oliebaseerede og brandfarlige materialer.



Sprøjten og sprøjtepistolen er begge forsynet med en statisk aflader, som reducerer opbygningen af statisk ladning og derved reducerer faren for brand og eksplosion. **HOLD DENNE OVERFLADE REN FOR OVERSPRØJTNING.**

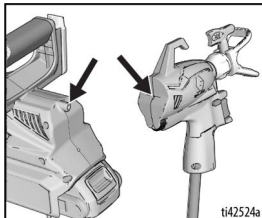

## Rengøring af sprøjten

1. Aktivér aftrækkerlåsen.

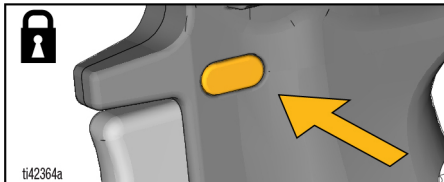

2. Drej spædekappen op til positionen PRIME for at fjerne systemtrykket.

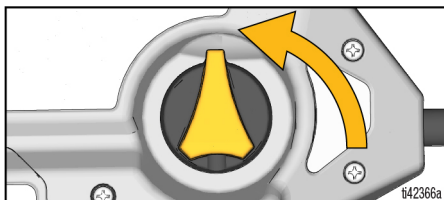

3. Fjern sprøjten fra bæltet ved at trykke på hylsterklemmen og trække op i sprøjten.

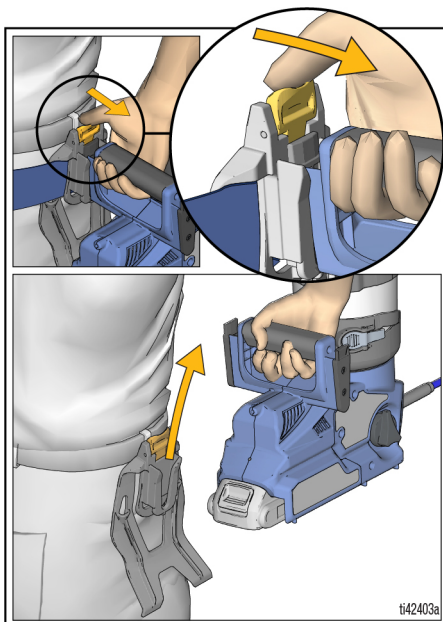



4. Fjern beholderdækslet, og hæld overskydende maling tilbage i dunken.

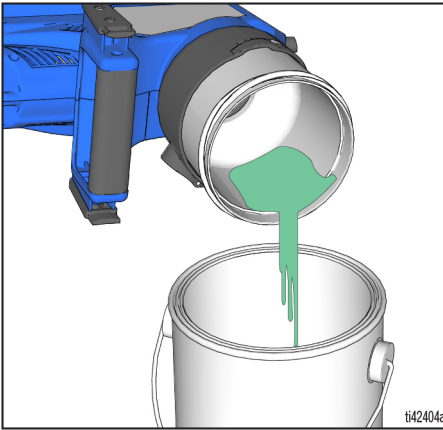

t42404a

5. Fjern pumpefilteret fra beholderen, og læg det til side for at rengøre det.

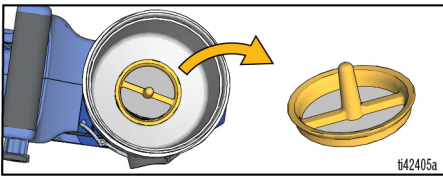

t42405a



Sprøjt ikke opløsninger gennem sprøjtedyse for at undgå ild eller eksplosioner.

Fjern sprøjtedyse og sprøjtedyse beskyttelsesbøjle, og rengør i en spand med kompatibelt opløsningsmiddel.

## BEMÆRK

For at undgå beskadigelse bør man aldrig nedsænke den elektroniske sprøjtepistol i vand eller anden væske.

6. Circuler rensesvæske, fyld beholderen halvt op med rensesvæske, se **Rensesvæske, forenelighed**, side 26, og sæt beholderdækslet på igen. Tjek, at opbevaringsproppen er ÅBEN.
- Tjek, at spædeknappen peger op i positionen PRIME, og drej sprøjtedyse til positionen UNCLOG.
  - Deaktiver aftrækkerlåsen, og drej flowreguleringen til 10.
  - Peg sprøjtepistolen ind i en affaldsspand, og aktivér i 15 sekunder.

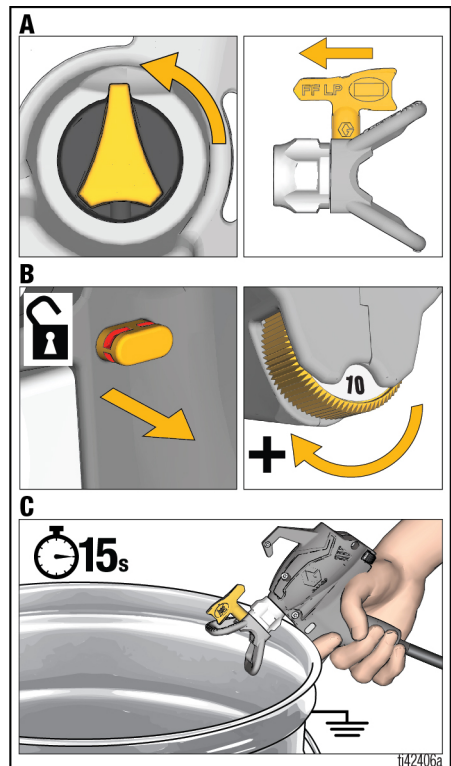

t42406a

# Rengøring

7. Sprøjt rene væsken ud:

- Drej spædeknappen fremad til positionen SPRAY, og tjek, at sprøjtedysen er i positionen UNCLOG.
- Peg sprøjtepejsten ind i en affaldsspand, og aktivér, indtil rene væsken er tømt ud af beholderen.

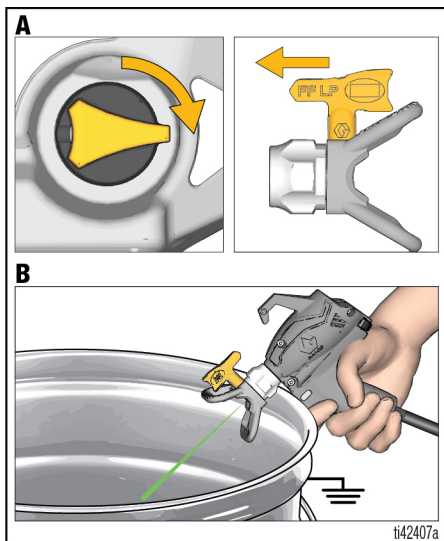

8. Tjek, at beholderen er tom, og fjern beholderen fra sprøjten ved at trykke ned på beholderens udløserhåndtag og dreje beholderen ud af holderen.

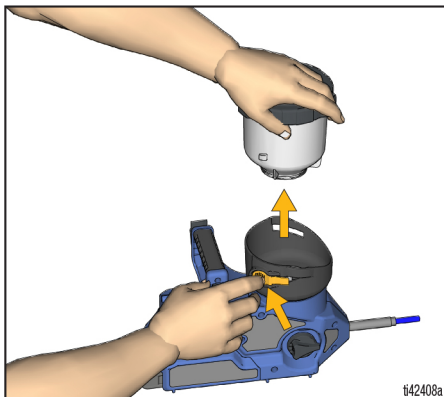

9. Rengør beholderen, beholderdækslet og pumpefilteret i varmt vand.

10. Aftør holderen til beholderen med en våd klud. Monter beholderen, pumpefilteret og beholderdækslet igen i holderen til beholderen.

11. Gentag trin 6 og 7 efter behov, indtil sprøjten er ren. Gentag trin 6 og 7 efter behov, indtil sprøjten er ren.

12. Inden opbevaring skal der cirkuleres og udsprøjtes en lille mængde Pump Armor-opbevaringsvæske.

13. Aktivér aftrækkerlåsen. Drej spædeknappen til positionen PRIME.

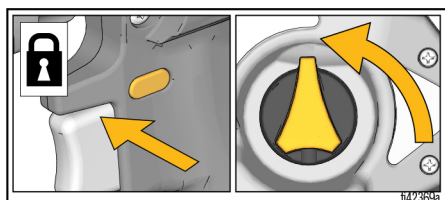

14. Fjern batteriet.

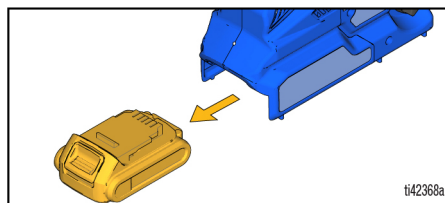

15. Afmonter sprøjtedysen og sprøjtedysens beskyttelsesbøjle.

16. Rengør sprøjtedysen og sprøjtedysens beskyttelsesbøjle med varmt vand og en gammel tandbørste. Afmonter sprøjtedysen og sprøjtedysens beskyttelsesbøjle igen.

17. Drej sprøjtedysen 90 grader til opbevaring, og LUK opbevaringsproppen på beholderdækslet.



# Opbevaring

## BEMÆRK

Hvis sprøjten ikke opbevares med Pump Armor, kan det medføre driftsmæssige problemer næste gang, du sprøjter. Cirkulér altid Pump Armor gennem sprøjten efter rengøring. **Vand eller andre opløsninger end mineralsprit efterladt i sprøjten vil føre til rust og skader på pumpen.**

Pump Armor-væsken beskytter sprøjten, mens den opbevares. Den hjælper med til at beskytte sprøjten imod opstartsproblemer, næste gang den skal bruges.

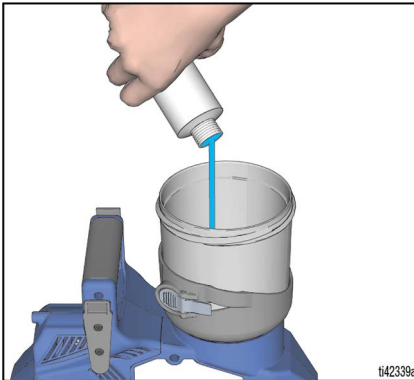

## Opbevaring

- Cirkulér og udsprøjt en lille mængde Pump Armor-opbevaringsvæske.
- Aktivér aftrækkerlåsen.
- Drej spædepumpeknappen til positionen PRIME.
- Fjern batteriet, sprøjtedyse og sprøjtedyse beskyttelsesbøjle.
- Rengør sprøjtedyse og sprøjtedyse beskyttelsesbøjle med varmt vand og en gammel tandbørste, og monter igen på sprøjtepistolen.
- Drej sprøjtedyse 90 grader til opbevaring, og LUK opbevaringsproppen på beholderdækslet.
- Opbevar ikke sprøjten fuld af vand.
- Vand må ikke fryse i sprøjten.
- Opbevar ikke sprøjten under tryk.
- Opbevar sprøjten indendørs på et tørt og køligt sted.
- Opbevar aldrig sprøjten med materiale i sprøjten eller beholderen.

## Reference

### Rensevæske, forenelighed

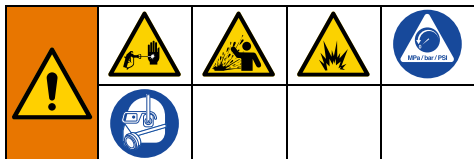

### Oliebaserede eller brandfarlige eller vandbaserede materialer

- Efter sprøjtning med **vandbaserede** materialer skal systemet skylles grundigt med vand.
- Efter sprøjtning med **oliebaserede eller brandfarlige** materialer skal systemet skylles grundigt med mineralsk terpentiner eller forenelige skylleopløsningsmidler.
- Når der skal sprøjtes med **vandbaserede** materialer **efter sprøjtning med oliebaserede eller brandfarlige** materialer, skal systemet først skylles grundigt igennem med vand. Vandet, der flyder ud af aftapningsrøret, skal være rent og fri for opløsningsmidler, **før** du begynder at sprøjte med det vandbaserede materiale.
- Når der skal sprøjtes med **oliebaserede eller brandfarlige** materialer **efter sprøjtning med vandbaserede** materialer, skal systemet først skylles grundigt igennem med mineralsk terpentiner eller et foreneligt skylleopløsningsmiddel. Opløsningsmidlet, der flyder ud af aftapningsrøret må ikke indeholde vand. Når der skylles med opløsningsmidler, skal du altid følge **Rengøring af sprøjten**, side 22.
- For at undgå opsprøjt grundet skylning på din hud eller ind i dine øjne skal pistolen altid rettes mod indersiden af spandens væg.

## Genbrug og bortskaffelse

### Når produktet er udtjent

Når produktet er udtjent, skal det adskilles og genanvendes på en ansvarlig måde.

- Udfør **Trykaflastningsprocedure**, side 11.
- Aftap og bortskaf væsker i henhold til gældende regler. Se producentens sikkerhedsdatablad.

- Fjern motorer, batterier, printplader, LCD'er (flydende krystaldisplay) og andre elektroniske komponenter. Genbrug iht. gældende regler.
- Bortskaf ikke elektroniske komponenter sammen med husholdningsaffald eller

industriaffald. 

- Aflever det resterende produkt på en genbrugsstation.

## Californiens Proposition 65

### INDBYGGERE I CALIFORNIEN

 **ADVARSEL:** Cancer og skader på forplantningsevnen – [www.P65warnings.ca.gov](http://www.P65warnings.ca.gov).

## Fejlfinding







Gennemgå alle punkter i denne fejlfindingstabel, før du indleverer sprøjten til et autoriseret servicecenter.

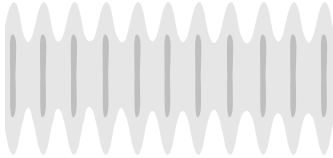

### Sprøjtediagnostik

Problem	Årsag	Løsning
Sprøjten afgiver ingen lyd, når der trykkes på aftrækkeren	Diagnoselampen blinker to gange, når der trykkes på aftrækkeren. Angiver ukorrekt spænding.	Udskift batteriet med et opladet batteri. Batteriet er udtjent. Udskift batteriet.
	Diagnoselyset blinker tre gange, når aftrækkeren aktiveres. Angiver, at batteriets temperatur er for varm eller kold.	Lad batteriet køle ned eller varme op til stuetemperatur.
	Diagnoselampen blinker fire gange, når der trykkes på aftrækkeren. Angiver et låst rotorforhold.	Udskift pumpen og/eller motorsamlingen.
	Diagnoselyset blinker ikke, når aftrækkeren aktiveres. Angiver, at der ikke er isat noget batteri eller at det er beskadiget.	Monter batteriet, eller udskift batteriet. Udskift Smartcontrol.
	De elektroniske slangetilslutninger er ikke tilsluttet.	Sørg for, at elektroniske ledningsstik er fastgjort i begge ender af slangen inde i sprøjstens og pistolens ProConnect adgangsluger.
	Slangeledningerne er beskadigede.	Udskift slangen.
	Indvendige dele i sprøjtepistolen er våde.	Ryst sprøjtepistolen, og lad den tørre i 10 minutter.
		Åbn pistolens ProConnect adgangsluger, skil ledningsstikket ad, og lad den tørre helt i adskillige timer.
Sprøjten laver lyde, men der kommer ikke noget materiale ud, når der trykkes på aftrækkeren	Sprøjten er ikke spædet.	Gentag <b>Opstart</b> , side 14.
	Der må ikke være luft i beholderen.	Sørg for, at opbevaringsproppen på beholderdækslet er åben under sprøjtearbejdet.
	Snavs i malingen, beskidt pumpefilter	Rengør sprøjten, se <b>Rengøring</b> , side 22, og rengør pumpefilteret. Si malingen, inden beholderen fyldes, og gentag opsætningen og opstarten.
	Spædeknapen er i positionen PRIME.	Drej spæde-pumpeknapen fremad til positionen SPRAY.
	Sprøjtedysen er ikke i SPRAY-position.	Drej sprøjtedysen til positionen SPRAY.
	Sprøjtedysen er tilstoppet.	Se <b>Fjernelse af dysetilstopninger</b> , side 18.
	Ingen eller lav mængde materiale i beholderen.	Genopfyld beholderen med maling.
	Pumpen er udtjent.	Udskift pumpeenheden.
	Slangen er tilstoppet.	Udskift slangen.
	Slangeledningerne er beskadigede.	Udskift slangen.
Sprøjtepistolen er udtjent.	Udskift sprøjtepistolen.	

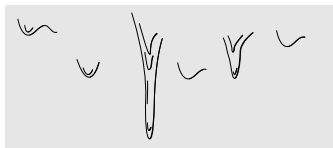
Problem	Årsag	Løsning
Sprøjten sprøjter med dårligt resultat	Flowreguleringen er sat for lavt.	Øg hastigheden, indtil det ønskede mønster opnås.
	Der må ikke være luft i beholderen.	Sørg for, at opbevaringsproppen på beholderdækslet er åben under sprøjtearbejdet.
	Sprøjtedyse er delvist tilstoppet.	Se <b>Fjernelse af dysetilstopninger</b> , side 18.
	Sprøjtedyse er ikke i den korrekte position.	Drej sprøjtedyse til positionen SPRAY.
	Ukorrekt sprøjtedyse til påføring af materialet.	Monter en anden størrelse sprøjtedyse. Se <b>Valg af dyse og tryk</b> , side 16.
	Sprøjtedyse er slidt eller beskadiget.	Udskift sprøjtedyse. Se <b>Valg af dyse og tryk</b> , side 16.
	Det materiale der sprøjtes er blevet luftet, fordi det er blevet rystet.	Omryk <b>IKKE</b> materialet. Rør i materialet, eller læs producentens anbefaling for det materiale, der sprøjtes.
	Materialet, der sprøjtes, er for koldt til at sprøjte.	Opvarm materialet.
	Det sprøjtede materiale er ikke kompatibelt med sprøjten.	Rens systemet fuldstændigt. Se <b>Rengøring</b> , side 22. Prøv at fortynde materialet i henhold til producentens anbefalinger, eller skift til et andet materiale.
	Pakningen foran på sprøjtepistolen er beskadiget eller mistet.	Udskift pakningen.
	Snavs sidder fast i sprøjtepistolen.	Fjern sprøjtedyse/sprøjtedyse beskyttelsesbøjle. Drej flowreguleringen til 10, og sprøjt væske ud 5-10 gange med hurtige aktiveringer for at frigøre snavset.
	Slangeledningerne er beskadigede.	Udskift slangen.
	Sprøjtepistolen er udtjent.	Udskift sprøjtepistolen.
Pumpen er udtjent.	Udskift pumpeenheden.	
Pumpen sprøjter maling, men vil ikke sprøjte vand.	Kontrollér spædeventilen for utætheder.	Udskift spædeventilen.
	Batteriet har utilstrækkelig ladning.	Oplad batteriet.
	Pumpen er udtjent.	Udskift pumpeenheden.

## Diagnosticering af sprøjtemønstre

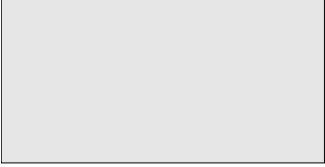
Problem	Årsag	Løsning
Sprøjtemønstret er ujævnt: 	Brugeren bevæger sig for hurtigt.	Langsom bevægelsehastighed.
	Sprøjtedysen er tilstoppet.	Fjern tilstopningen fra sprøjtedysen, eller rengør sprøjtedysen, se <b>Fjernelse af dysetilstopninger</b> , side 18.
	Det er svært at forstøve materialet.	Øg hastigheden, indtil det ønskede mønster opnås.
		Hold sprøjten længere væk fra overfladen.
		Skift til en anden sprøjtedyse. Se <b>Valg af dyse og tryk</b> , side 16.
	Udløbsventilerne er snavsede eller slidte.	Fjern to pumpepropper og den forreste ventil for at få adgang til de tre udløbsventiler. Rengøring af udløbsventilerne. Udskift dem om nødvendigt.
Pumpen er udtjent.	Udskift pumpeenheden.	
Sprøjtemønstret har haler: 	Hastighedskontrollen er sat for lavt.	Øg hastigheden, indtil det ønskede mønster opnås.
	Materialet skal muligvis fortyndes.	Fortynd materialet ved at følge producentens anbefalinger.
	Ukorrekt sprøjtedyse til påføring af materialet.	Monér en anden størrelse sprøjtedyse. Se <b>Valg af dyse og tryk</b> , side 16.
	Materialet er ikke kompatibelt med sprøjten.	Skift materiale.
	Sprøjtedysen er slidt eller beskadiget.	Udskift sprøjtedysen. Se <b>Montering af sprøjtedyse</b> , side 19.
Sprøjtemønstret drypper/hænger: 	Brugeren bevæger sig for langsomt, mens han/hun sprøjter.	Flyt sprøjten hurtigere, mens du sprøjter.
	Sprøjten er for tæt for arbejdsfladen.	Flyt sprøjten væk fra overfladen (25 cm)
	Aftrækkeren holdes inde, mens sprøjteretningen ændres.	Slip aftrækkeren, når der ændres retning.
	Kontakten til hastighedskontrollen er sat for højt.	Sænk hastigheden, indtil det ønskede mønster opnås.
	Sprøjtedysen er slidt eller beskadiget.	Udskift sprøjtedysen. Se <b>Montering af sprøjtedyse</b> , side 19.
Sprøjtemønstret er for smalt: 	Sprøjten er for tæt for arbejdsfladen.	Flyt sprøjten væk fra overfladen (25 cm)
	Forkert sprøjtedyse til påføring af materialet.	Monér en anden størrelse sprøjtedyse. Se <b>Montering af sprøjtedyse</b> , side 19.
	Sprøjtedysen er slidt eller beskadiget.	Udskift sprøjtedysen. Se <b>Montering af sprøjtedyse</b> , side 19.

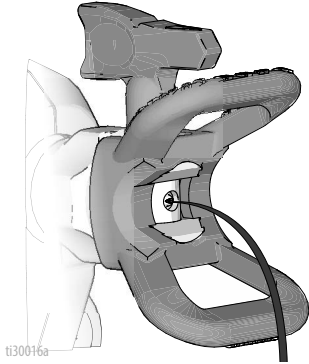
Problem	Årsag	Løsning
Sprøjtemønsteret er for bredt:  	Sprøjten er for langt væk fra arbejdsfladen.	Flyt sprøjten tættere på overfladen.
	Ukorrekt sprøjtedyse til påføring af materialet.	Montér en anden størrelse sprøjtedyse. Se <b>Montering af sprøjtedyse</b> , side 19.
Sprøjtemønsteret »spytter« i starten eller slutningen af mønsteret:  	Der har ophobet sig for meget materiale på sprøjtedysens beskyttelsesbøjlesamling, eller sprøjtedysen er delvis tilstoppet.	Rengør sprøjtedysens beskyttelsesbøjle. Se <b>Fjernelse af dysetilstopninger</b> , side 18.
	Sprøjtedysen er ikke sat helt ind i sprøjtedysens beskyttelsesbøjle.	Se <b>Montering af sprøjtedyse</b> , side 19.
	Sprøjtedysen er slidt.	Udskift sprøjtedysen. Se <b>Montering af sprøjtedyse</b> , side 19.
	Sprøjten er snavset	Skyl sprøjten igennem.
	Den forreste ventil er udtjent.	Udskift den forreste ventilsamling.
Sprøjtedysen bliver ved med at dryppe eller udsondre materiale, efter aftrækkeren er sluppet:  	Sprøjtedysen er slidt.	Udskift sprøjtedysen. Se <b>Montering af sprøjtedyse</b> , side 19.
	Sprøjtedysen er ikke sat helt ind i sprøjtedysens beskyttelsesbøjle.	Se <b>Montering af sprøjtedyse</b> , side 19.
Der siver materiale ud rundt om sprøjtedysens beskyttelsesbøjle eller dysehåndtaget	Sprøjtedysens pakning og sæde er beskadiget eller ukorrekt monteret.	Se <b>Montering af sprøjtedyse</b> , side 19.

## Reservedele

 Drejningsmoment til 18 ± 5 in-lbs (18 ± 0,6 N·m)

 Drejningsmoment til 55 - 65 in-lbs (6,2 - 7,3 N·m)

 Drejningsmoment til 15 - 20 in-lbs (1,7 - 2,3 N·m)

 Drejningsmoment til 11,3 N·m (100 in-lbs)

 Drejningsmoment til 9 - 11 in-lbs (1,0 - 1,2 N·m)

 Drejningsmoment til 10 - 15 in-lbs (1,1 - 1,7 N·m)

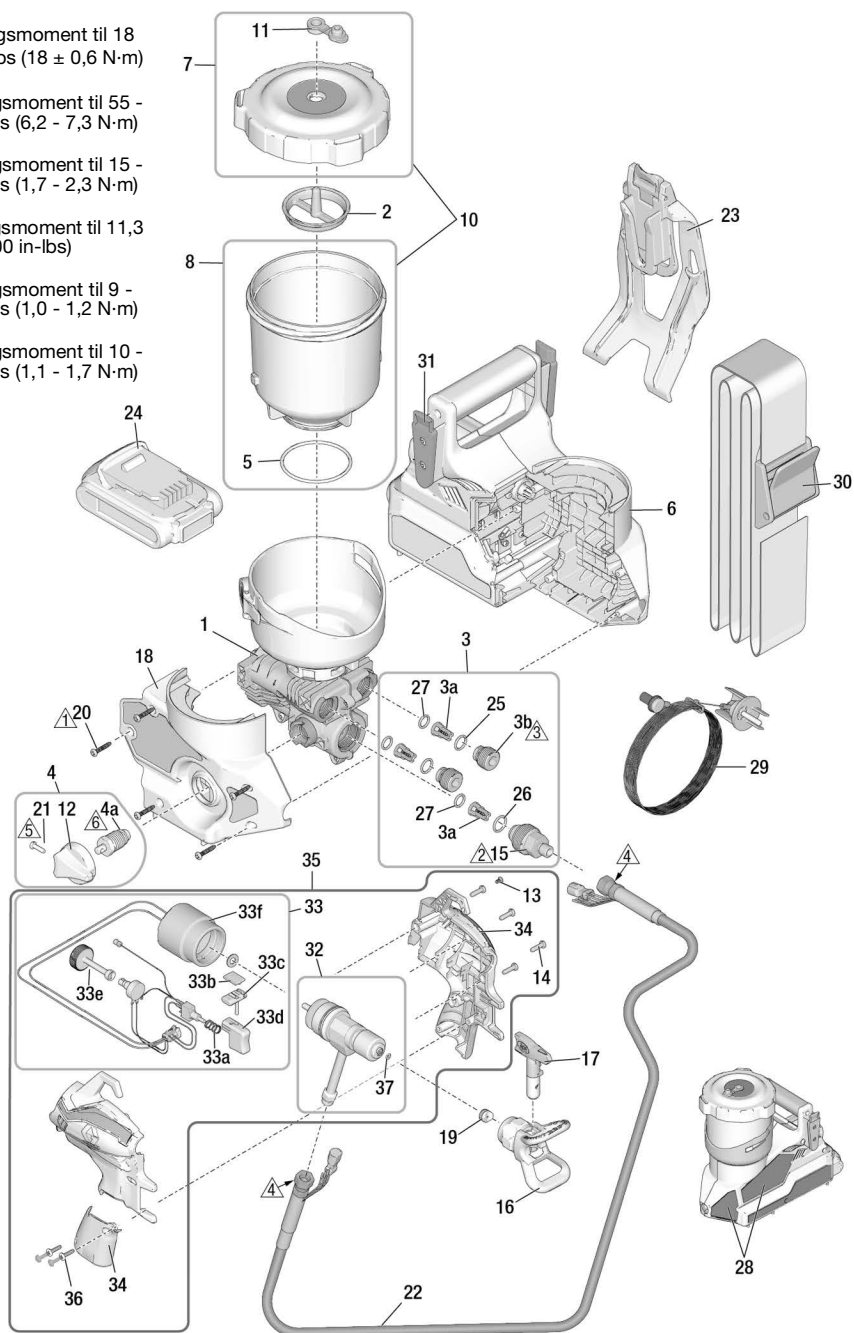



## Reservedelsliste

Ref.	Bestilling Varenr.	Beskrivelse
1	18H072	Sæt, pumpesamling, <i>inkluderer 3, 4</i>
2	18H073	Sæt, filter, maskevidde 60, pakke med 3 stk.
	18H074	Sæt, filter, maskevidde 100, pakke m. 3 stk.
3	18H075	Sæt, reparation af udløbsventil, <i>inkluderer 3 af 3a, 2 af 3b, 2 af 25, 1 af 26, 3 af 27, 1 af 15</i>
3a		Udløbsventilsamling
3b		Udløbsventilprop
4	2000079	Spæde-/sprøjteventil og knop, <i>inkluderer 4a, 12, 1 af 21</i>
4a		Spædeventil
5	19F703	O-ring
6	18H076	Sæt, styring, indkapsling, <i>inkluderer 18, 28</i>
7	18H077	Sæt, dæksel, prop, mærkat
8	18H078	Sæt, beholder, 1 liter (32 oz.), <i>inkluderer 5</i>
10	18H079	Sæt, beholder, dæksel, prop, O-ring, mærkat, <i>inkluderer 7, 8</i>
11	18H080	Sæt, prop, pakke med 3 stk.
12	17M882	Spædeknop
13	19F832	Skrue, torx
14	119236	Skrue, torx
15	2000209	Sæt, slangeadapter
16	246215	Beskyttelsesbøjle, sprøjtedyse, FFLP
17	FFLP514	Sprøjtedyse
	FFLP210	Sprøjtedyse
	FFLP410	Sprøjtedyse
18	18H083	Sæt, indkapsling, låge, <i>inkluderer 5 af 20</i>
19	17P501	Sæt, dyseleje og pakning, pakke med 5 stk.
20	18H096	Skrue, krydshoved
21	128726	Skrue, krydshoved
22	2000354	Sæt, slange
23	18F977	Hylster
24*		Li-ion kompakt batteripakke DEWALT
	17P474	20 V 2,0 Ah - USA
	17P557	18 V 2,0 Ah - Europa/AP
	17P556	18 V 2,0 Ah - Japan
	17P558	18 V 2,0 Ah - ANZ
	17Y586	18 V 2,0 Ah - Korea

# Reservedele

Ref.	Bestilling Varenr.	Beskrivelse
		Li-ion batterioplader DEWALT (ikke vist)
*	17P475	120 V - USA
	17P560	230 V - Europa/AP
	17P559	100 V - Japan
	17P561	230 V - ANZ
	17Y587	230 V - Korea
	17M883	Boks, opbevaring (ikke vist)
25	17T582	O-ring
26	117724	O-ring
27	18D981	O-ring
- - -	243103	Pump Armor, 4 oz (ikke vist)
28▲	18H084	Sæt, advarselsmærkater
▲		Medicinsk alarmkort (ikke vist)
	17R476	Engelsk, spansk, portugisisk (Brasilien)
	17A134	Engelsk, kinesisk, koreansk
	179960	Engelsk, spansk, fransk
	17F690	Hollandsk, tysk, italiensk
29	18H085	Sæt, jord
30	18F891	Bælte
31	18F810	Adapter, bæltemonteret glideanordning
32	18H056	Sæt, nåleventil, <i>inkluderer 1 af 37</i>
33	18H057	Sæt, magnetventil, beholder, aftrækker, kontakt
33a		Fjeder, applikator
33b		Fjeder, plast, skyder
33c		Glideanordning, lås, aftrækker
33d		Hætte, aftrækker
33e		Drejeknap, justering
33f		Magnetventil
34	18H058	Sæt, hus, pistol, <i>inkluderer 33a, 33b, 33c, 33d, 33e</i>
35	18H059	Sæt, pistol, komplet, <i>inkluderer 13, 14, 32, 33, 34, 36</i>
36	19F831	Skrue, krydshoved
37	18H126	Sæt, opløsningsmiddelforsegling (antal 5), <i>inkluderer værktøj til fjernelse/installation</i>
---	18H081	Sæt, mærkat, mærke, Ultra (ikke vist)
---	18H082	Sæt, mærkat, mærke, Ultimate (ikke vist)
* Batteri og oplader afhænger af kravene i de enkelte lande.		
▲ Ekstra sikkerhedsmærkater, -skilte og -kort fås uden beregning.		

**NB!** Sprøjtet pistol 18H059 og slange 2000354 er udelukkende designet til brug med QuickShot-sprøjten.

## Tekniske specifikationer

Quickshot-sprøjte		
	Amerikansk	Metrisk
Maks. arbejdstryk	2000 psi	14 MPa; 138 bar
Vægt	6,4 lb	2,9 kg
Mål:		
Længde	12 tommer	30,5 cm
Bredde	6 tommer	15,2 cm
Højde	10,5 tommer	26,7 cm
Opbevaringstemperaturområde◆❖	32° til 113° F	0° til 45° C
Driftstemperaturområde ✓	40° til 90° F	4° til 32° C
Fugtighedsinterval for opbevaring	0 % til 95 % relativ luftfugtighed, ikke-kondenserende	
Lydtrykniveau	84,0 dBA	
Lydeffektniveau †	100 LwA Usikkerhed K = 3 LwA	
Vibrationsniveau (målt i overensstemmelse med ISO 5349)	Vibrationstotalværdi $a_h = 11,5 \text{ ft/s}^2$	Vibrationstotalværdi $a_h = 3,5 \text{ m/s}^2$
Strømkilde til oplader	100 – 120 Vac, 50 Hz, 15 A, 1 Ø	
	230 Vac, 50 Hz, 16 A, 1 Ø	
Batteri Spænding (jævnstrøm)	20 V MAKS* 2,0 Ah Li-ion Kompakt batteripakke DEWALT	
Maksimal dyseåbning	0.016 tommer	0,41 mm

◆ Pumpen bliver beskadiget, hvis der fryser væske inden i pumpen.

❖ Plastikdelene kan blive beskadiget ved stød under forhold med lave temperaturer.

✓ Ændringer i malingens viskositet ved meget lave eller meget høje temperaturer kan påvirke sprøjtens ydeevne.

† Alle aflæsninger blev foretaget i sprøjtetilstand ved den formodede operatørposition. Lydeffektniveauer blev testet til ISO 3744 ved 1 m (3,3 fod).

# Gracos Standardgaranti

Graco garanterer, at alt det udstyr, der henvises til i nærværende dokument, som er fremstillet af Graco, og som bærer Gracos navn, er frit for materiale- eller fabriktionsfejl på den dato, hvor det sælges af den autoriserede Graco-forhandler til den oprindelige køber med anvendelse for øje. Med undtagelse af eventuelle særlige, udvidede eller begrænsede garantier, der er udstedt af Graco, påtager Graco sig i en periode på tolv måneder fra købsdatoen, at reparere eller udskifte enhver del af udstyret, som Graco finder at være fejlbehæftet. Denne garanti gælder kun, når udstyret installeres, betjenes og vedligeholdes i henhold til de af Graco anbefalede skriftlige anvisninger.

Denne garanti dækker ikke, og Graco påtager sig intet ansvar for, almindelig slitage eller eventuelle funktionsfejl, beskadigelse eller slitage, der skyldes ukorrekt installation, anvendelse til forkerte formål, slid, korrosion, utilstrækkelig eller forkert vedligeholdelse, forsømmelighed, uheld, ukorrekte tekniske indgreb eller udskiftning med komponentdele, der ikke er fremstillet af Graco. Graco påtager sig endvidere intet ansvar for funktionsfejl, beskadigelse eller slitage, der måtte skyldes, at det af Graco leverede udstyr ikke er foreneligt med konstruktioner, tilbehør, udstyr eller materialer, der ikke er leveret af Graco, eller som måtte skyldes ukorrekt konstruktion, fremstilling, installation, betjening eller vedligeholdelse af systemer, tilbehør, udstyr og materialer, der ikke er leveret af Graco.

Denne garanti er betinget af, at det udstyr, der hævdes at være fejlbehæftet, indsendes franko til en autoriseret Graco-forhandler til bekræftelse af den påståede fejl. Hvis den påståede fejl kan accepteres, foretager Graco reparation eller udskiftning af alle defekte dele uden beregning. Udstyret vil derefter blive sendt tilbage franko til den oprindelige køber. Såfremt en undersøgelse af udstyret ikke måtte afsløre nogen materiale- eller fremstillingsfejl, vil reparationen blive udført mod et rimeligt gebyr, der kan omfatte udgifter til dele, arbejds løn og forsendelse.

**DENNE GARANTI ER DEN ENESTE, OG DEN TRÆDER I STEDET FOR ENHVER ANDEN GARANTI, DET VÆRE SIG UDTRYKKELIK ELLER UNDERFORSTÅET, HERUNDER, MEN IKKE BEGRÆNSET TIL, GARANTI OM SALGBARHED ELLER GARANTI OM EGNETHED TIL ET BESTEMT FORMÅL.**

Graco's eneste forpligtelse og købers eneste afhjælpningsret i tilfælde af garantibrud skal være som ovenfor beskrevet. Køberen accepterer, at denne ikke har noget andet retsmiddel (herunder, men ikke begrænset til, dermed forbunden eller deraf følgende erstatning for driftstab, mistet omsætning, personskade eller tingsskade eller noget andet deraf afledt eller følgende tab). Ethvert søgsmål for garantibrud skal anlægges inden to (2) år fra salgsdatoen.

**GRACO GIVER INGEN GARANTI OG FRASIGER SIG ENHVER UNDERFORSTÅET GARANTI OM SALGBARHED OG EGNETHED TIL ET BESTEMT FORMÅL I FORBINDELSE MED TILBEHØR, UDSTYR, MATERIALER ELLER KOMPONENTER, DER SÆLGES AF, MEN IKKE ER FREMSTILLET AF GRACO.** Sådanne genstande, der sælges, men ikke er fremstillet af Graco (som f.eks. elektriske motorer, kontakter, slanger, etc.), er omfattet af sådanne eventuelle garantier, som ydes af producenterne af disse. Graco vil i rimelig omfang bistå køberen i forbindelse med krav, der rejses som følge af brud på sådanne garantiforpligtelser.

Graco påtager sig under ingen omstændigheder erstatningsansvar for indirekte, afledte, særlige eller sekundære skader som følge af Gracos levering af udstyr i forbindelse hermed eller som følge leverance, ydelse eller anvendelse af produkter eller andre varer, der sælges i forbindelse hermed, uanset om sådanne skader skyldes kontraktbrud, garantibrud, forsømmelighed fra Graco's side eller andre forhold.

## Oplysninger om Graco

For at få de seneste informationer om Gracos produkter bedes du gå ind på [www.graco.com](http://www.graco.com).

For patentoplysninger, se [www.graco.com/patents](http://www.graco.com/patents).

**FOR AT AFGIVE EN ORDRE** kan du kontakte din Graco-forhandler eller ringe til +1-888-541-9788 for at få oplyst nærmeste forhandler.

*Dette dokument – såvel tekst som illustrationer –  
afspejler de senest tilgængelige produktoplysninger på tidspunktet for offentliggørelsen heraf.  
Graco forbeholder sig ret til at foretage ændringer når som helst uden varsel.*

Oversættelse af originale instruktioner. This manual contains Danish. MM 3A9301

**Gracos hovedkvarter:** Minneapolis

**Internationale kontorer:** Belgien, Kina, Japan, Korea

**GRACO INC. AND SUBSIDIARIES • P.O. BOX 1441 • MINNEAPOLIS MN 55440-1441 • USA**

Copyright 2022, Graco Inc. Alle Gracos produktionssteder er registreret iht. ISO 9001.

[www.graco.com](http://www.graco.com)

Revision A, marts 2023